

Útg.	Dags.	Lýsing	Nafn
1	14.06.2024	FRUMDRAFTAFA	HÓO

- SKÝRINGAR - FRÁRENSLI:
- SKÖLPLÖGN
  - - - - - JARÐVATNSLÖGN
  - REGNVATNSLÖGN
  - - - - - AFFALLSLÖGN

SJÁ ALMENNAR SKÝRINGAR Á TEIKN. P0-01 OG P0-02.

SKÖLPLAGNIR ERU Ø110 PVC MED RENNSLISHALLA 20% NEMA ANNAD SÉ TEKID FRAM Á TEIKNINGU.

JARÐVATNSLAGNIR ERU Ø110 PVC MED RENNSLISHALLA 5% NEMA ANNAD SÉ TEKID FRAM Á TEIKNINGU.

REGNVATNSLAGNIR ERU Ø110 PVC MED RENNSLISHALLA 5% NEMA ANNAD SÉ TEKID FRAM Á TEIKNINGU.

FRÁRENSLISLAGNIR UNDIR ÁLAGI ÖKUT/ÆKJA SKULU HAFA HRINGSTIFNI SN8.

**NNE VERKFRÆÐISTOFA**

NNE VERKFRÆÐISTOFA ehf  
 Háðamín 6 - 201 Kópavogur Ísland  
 Sími: 599-3077 / 599-3577  
 KÍ. 460421-0470. nne@nne.is www.nne.is

**TINNUSKARÐ 2**  
 221 HAFNARFJÖRÐUR

SÉRUPPDRAETTIR - PÍPULAGNIR  
 GRUNNLAGNIR - GRUNNMYND SÖKKLAR

Hönnun:	SJ	Verkúmer:	24018
Teiknað:	SJ	Mælikvæði:	1:50
Yfirfarið:	NG	Dagsetning:	14.06.2024
Samþykkt:	Hákon Óm Ómarsson Kl. 300577-3189	Teikn.nr.:	<b>P1-01</b>
Áritun hönnunarstjóra:	Jóhann Einar Jónsson Kl. 090882-3549	Útgáfa:	<b>1</b>

Útgáfa / Dagsetning aðaluppráttá:

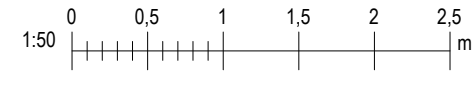

Skrá: 14.6.2024.11:41:14

Copyright © NNE Verkefnastofa ehf. - Hönnuð skýringar eru eitt af hlutum - Fjöldur er hafið skýringu samþykki

Útg.	Dags.	Lýsing	Nafn
1	14.06.2024	FRUMÚTGÁFA	HÓO

SKÝRINGAR - FRÁRENSLI:

— SKÓLPLÖGN

- - - REGNVATNSLÖGN

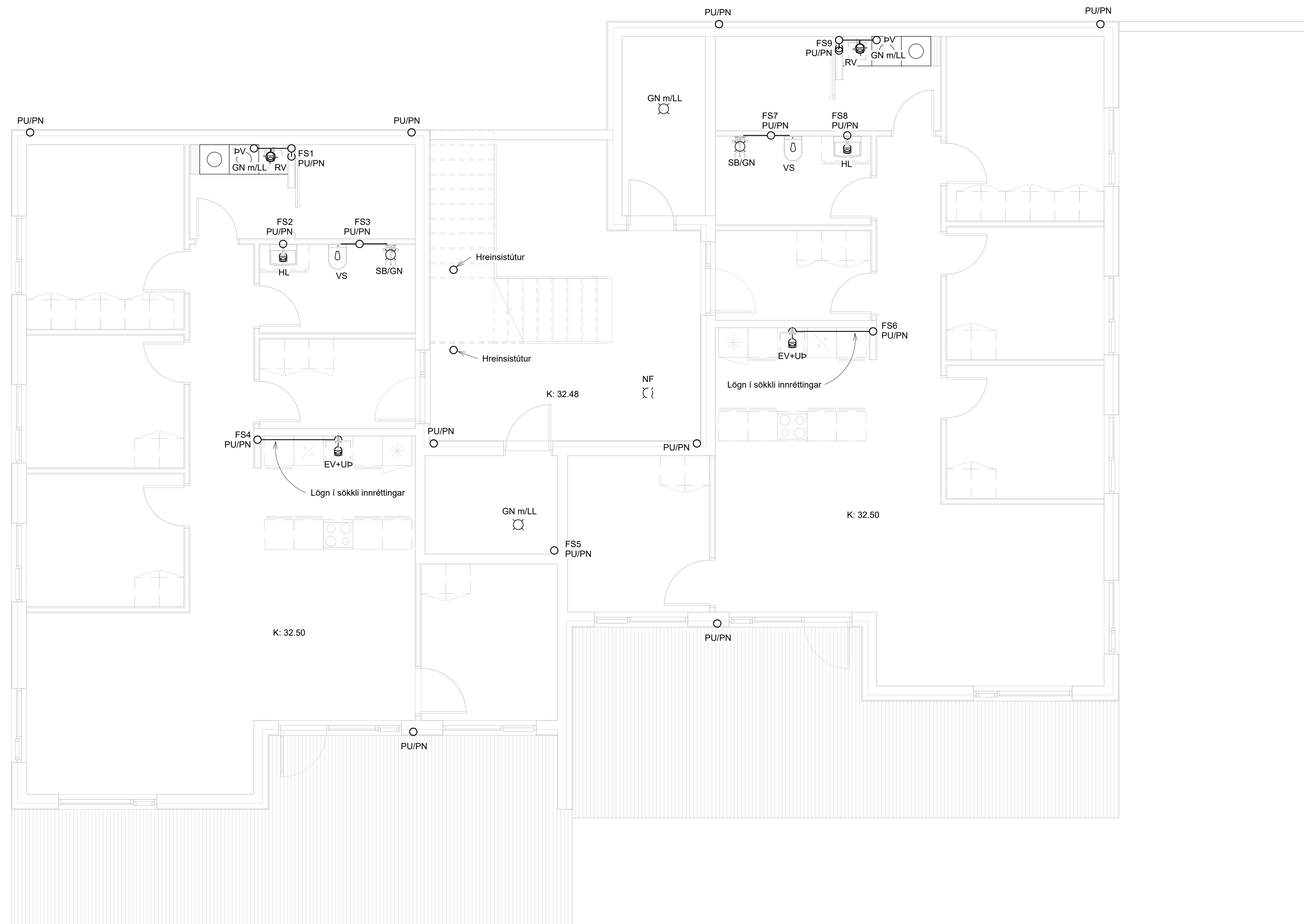

1.hæð - Frárennsli



**NNE VERKFRÆÐISTOFA**

NNE VERKFRÆÐISTOFA ehf  
Hæðamín 6 - 201 Kópavogur Ísland  
t. 899-3077 / 899-3577  
Kl. 460421-0470. nne@nne.is www.nne.is

**TINNUSKARÐ 2**

221 HAFNARFJÖRÐUR

SÉRUPPDRÆTTIR - PÍPULAGNIR  
FRÁRENSLI - GRUNNMYND 1.HÆÐ

Hönnun:	SJ	Verkúmer:	24018
Teiknaði:	SJ	Mælikvarði:	1:50
Yfirfariði:	NG	Dagsetning:	14.06.2024
Samþykkt:	Hákon Óm Ómarsson Kl. 300577-3189	Teikn.nr.:	<b>P1-11</b>
Áritun hönnunarstjóra:	Jóhann Einar Jónsson Kl. 090882-3549	Útgáfa:	<b>1</b>
Útgáfa / Dagsetning aðaluppdráttar:			



Útg.	Dags.	Lýsing	Nafn
1	14.06.2024	FRUMÚTGÁFA	HÓO

SKÝRINGAR - FRÁRENNSLI:

- SKÓLPLÖGN
- REGNVATNSLÖGN

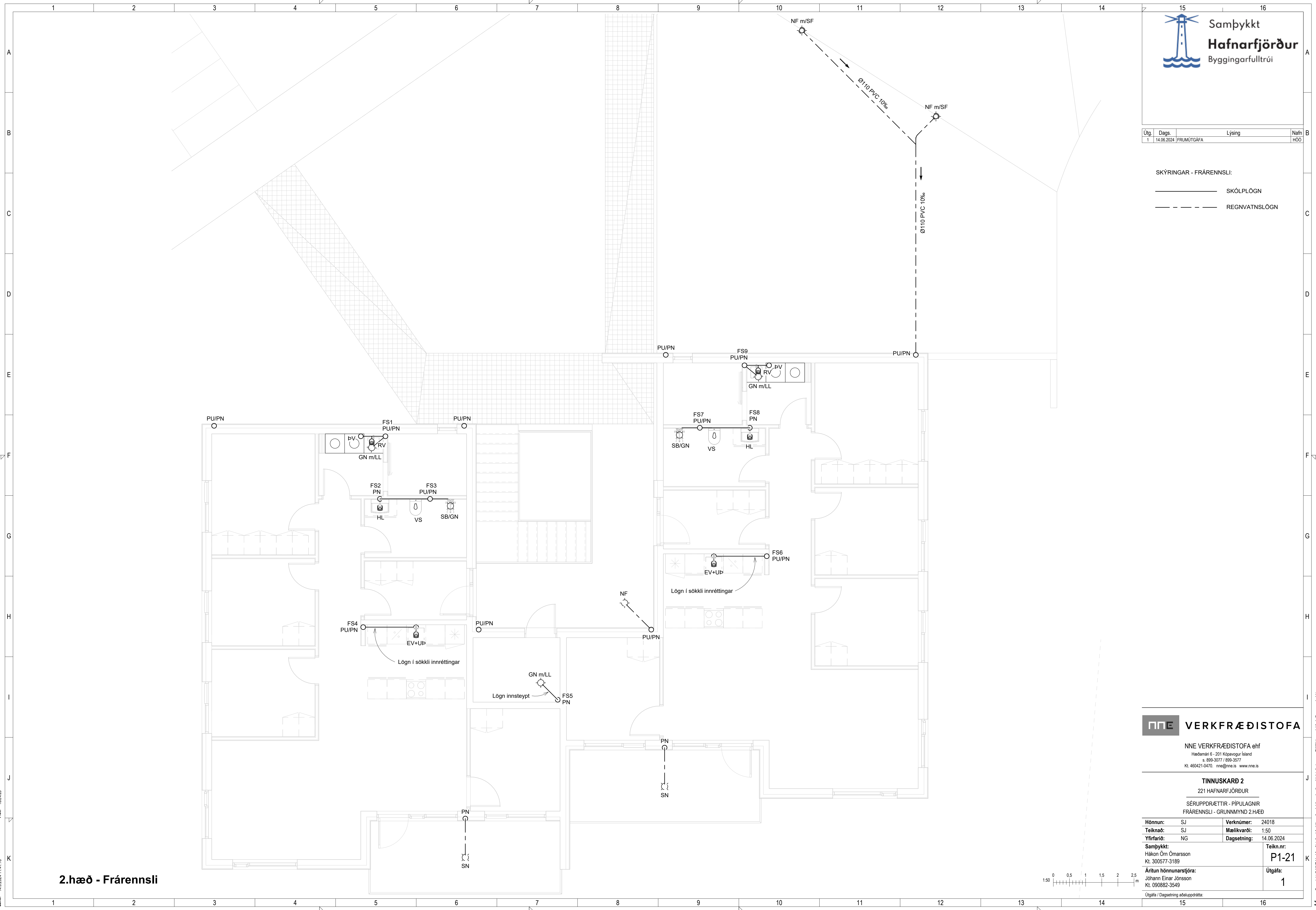

2.hæð - Frárennsli

**NNE VERKFRÆÐISTOFA**

NNE VERKFRÆÐISTOFA ehf  
Hæðamín 6 - 201 Kópavogur Ísland  
Sí 899-3077 / 899-3577  
Kl. 460421-6470. nne@nne.is www.nne.is

**TINNUSKARD 2**  
221 HAFNARFJÖRÐUR  
SÉRUPPDRÆTTIR - PÍPULAGNIR  
FRÁRENNSLI - GRUNNMYND 2.HÆÐ

Hönnun:	SJ	Verkúmer:	24018
Teiknað:	SJ	Mælikvarði:	1:50
Yfirfarið:	NG	Dagsetning:	14.06.2024
Samþykkt:	Hákon Óm Ómarsson Kl. 300577-3189	Teikn.nr.:	<b>P1-21</b>
Áritun hönnunarstjóra:	Jóhann Einar Jónsson Kl. 090882-3549	Útgáfa:	<b>1</b>
Útgáfa / Dagsetning aðaluppdráttar:			

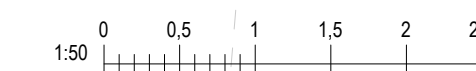



Samþykkt  
Hafnarfjörður  
Byggingarfulltrúi

Útg.	Dags.	Lýsing	Nafn
1	14.06.2024	FRUMÚTGÁFA	HÓO

SKÝRINGAR - FRÁRENNSLI:

- SKÓLPLOGN
- REGNVATNSLOGN

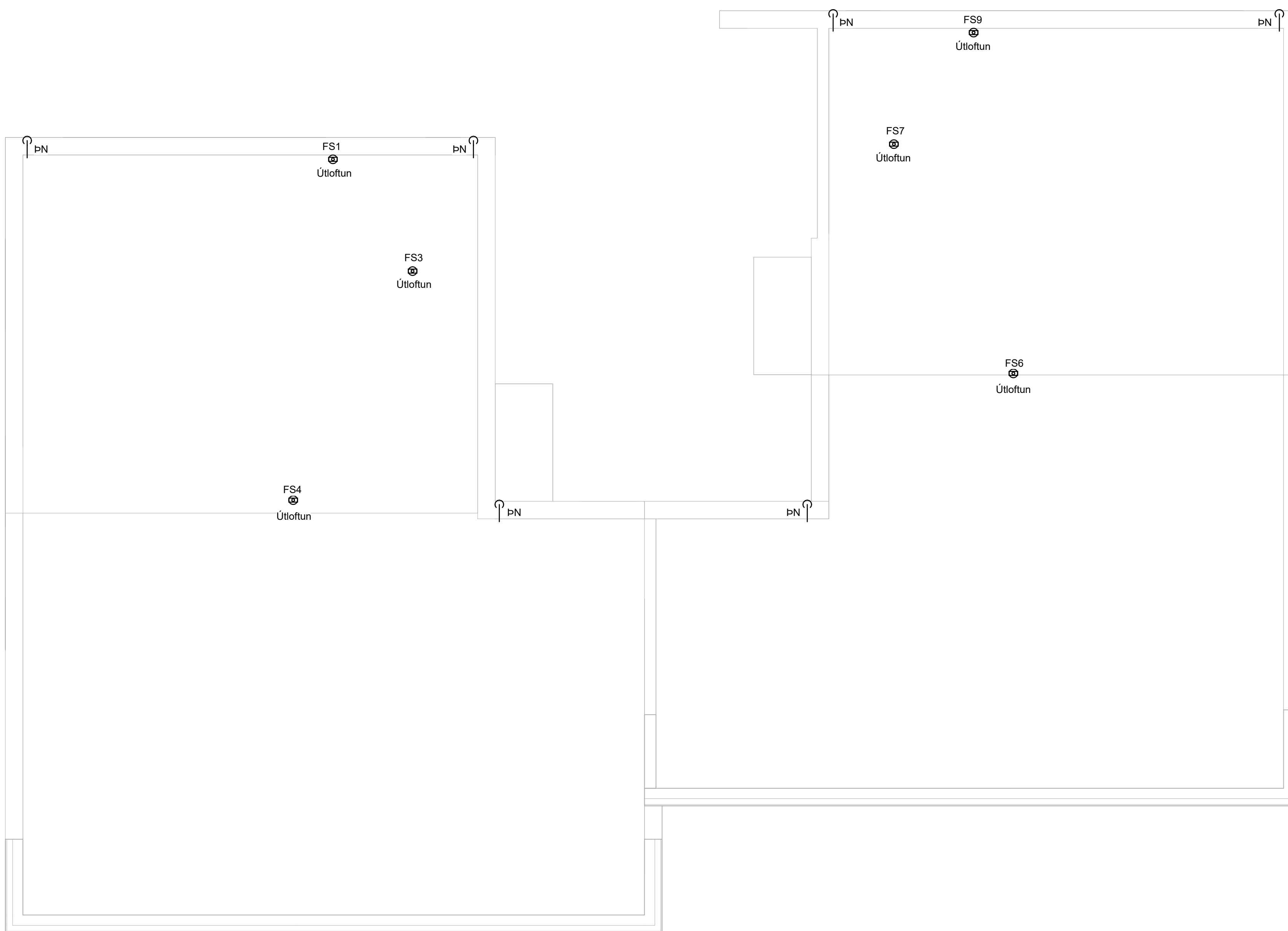

Þak - Frárennsli

**VERKFRÆÐISTOFA**

NNE VERKFRÆÐISTOFA ehf  
Hæðamín 6 - 201 Kópavogur Ísland  
s. 899-3077 / 899-3577  
Kl. 460421-6470. nne@nne.is www.nne.is

**TINNUSKARÐ 2**

221 HAFNARFJÖRÐUR

SÉRUPPDRÆTTIR - PÍPULAGNIR  
FRÁRENNSLI - GRUNNMYND ÞAK

Hönnun:	SJ	Verknúmer:	24018
Teiknað:	SJ	Mælikvarði:	1:50
Yfirfarið:	NG	Dagsetning:	14.06.2024
Samþykkt:	Hákon Óm Ómarsson Kl. 300577-3189	Teikn.nr.:	<b>P1-31</b>
Áritun hönnunarstjóra:	Jóhann Einar Jónsson Kl. 090882-3549	Útgáfa:	<b>1</b>
Útgáfa / Dagsetning aðaluppdráttar:			



Útg.	Dags.	Lýsing	Nafn
1	14.06.2024	FRUMÚTGÁFA	HÓO

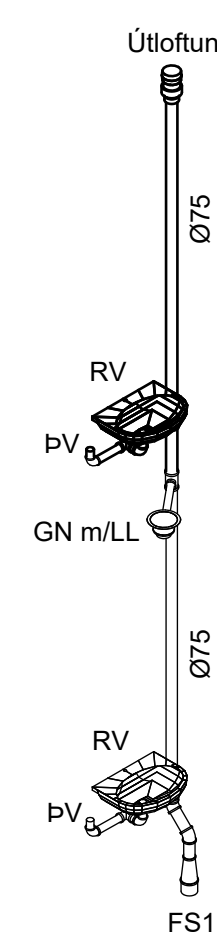

Rúmmýnd FS1

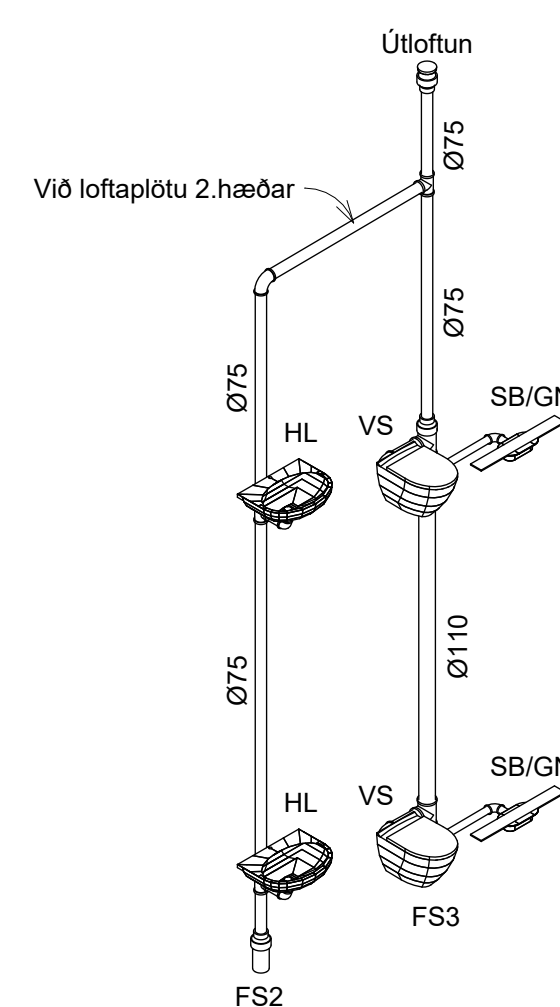

Rúmmýnd FS2 / FS3

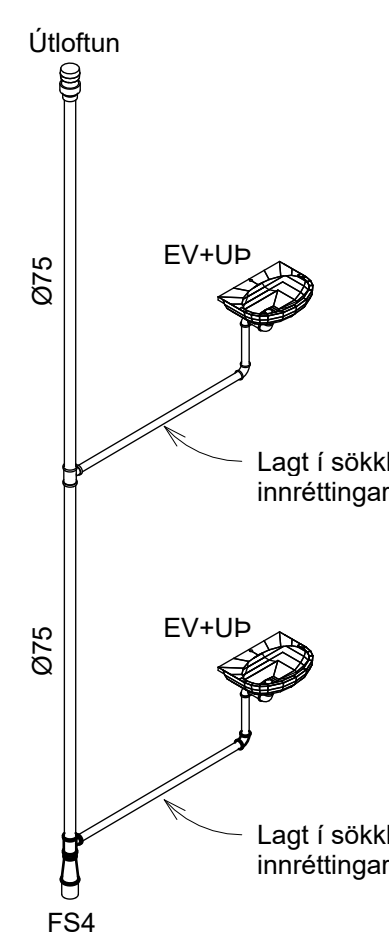

Rúmmýnd FS4

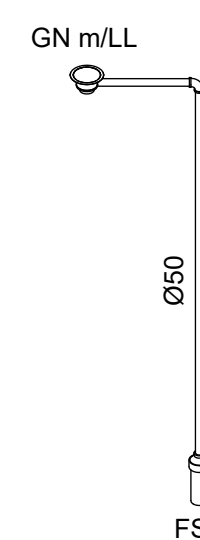

Rúmmýnd FS5

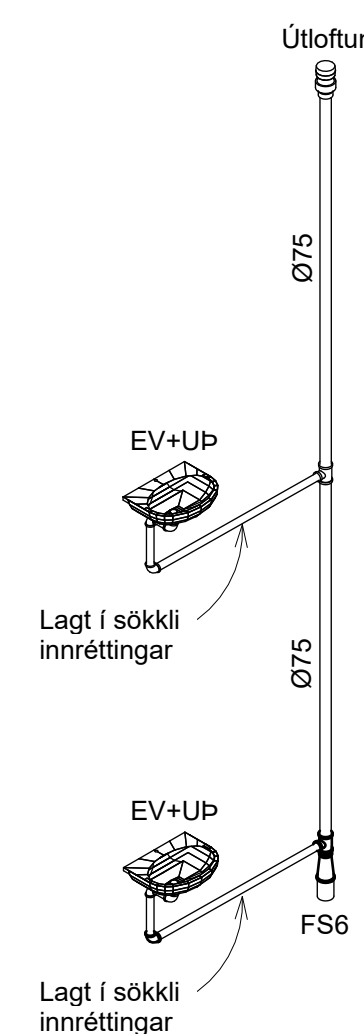

Rúmmýnd FS6

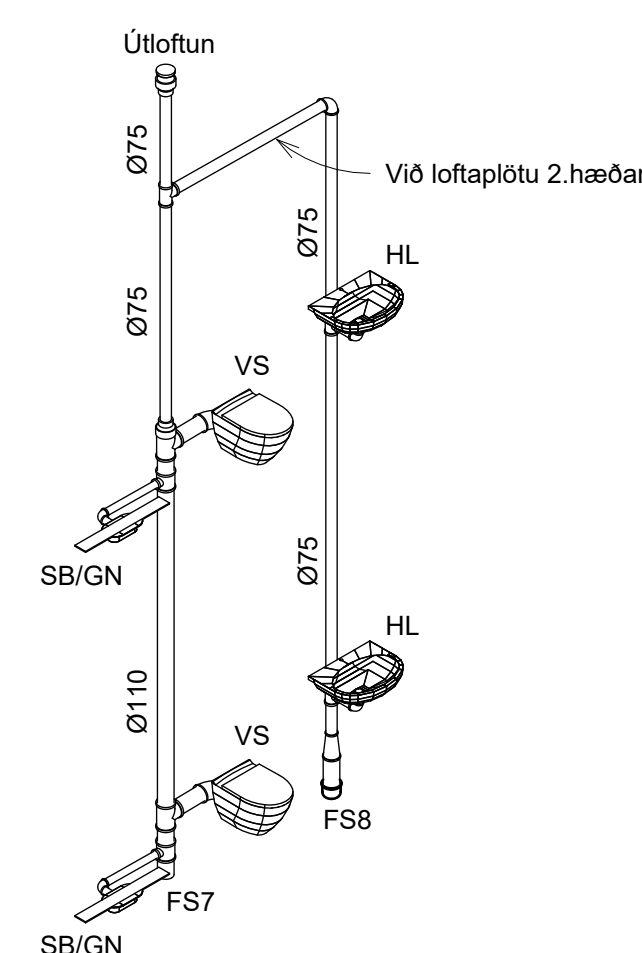

Rúmmýnd FS7 / FS8

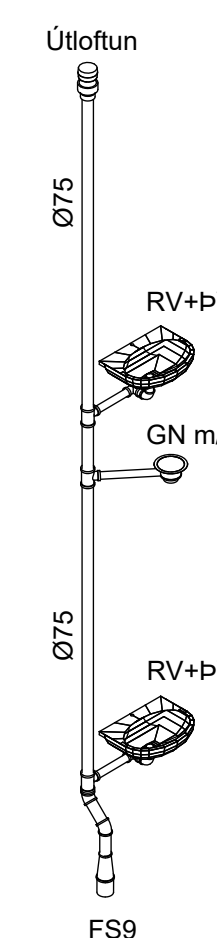

Rúmmýnd FS9

**NNE VERKFRÆÐISTOFA ehf**

NNE VERKFRÆÐISTOFA ehf  
 Háðamín 6 - 201 Kópavogur Ísland  
 Sími: 899-3077 / 899-3577  
 KÍ. 460421-0470. nne@nne.is www.nne.is

**TINNUSKARÐ 2**

221 HAFNARFJÖRÐUR

SÉRUPPDRAETTIR - PÍPULAGNIR  
 FRÆRENNSLI - RÚMMYNDIR

Hönnun:	SJ	Verknúmer:	24018
Teiknað:	SJ	Mælikvarði:	1:50
Yfirfarið:	NG	Dagsetning:	14.06.2024
Samþykkt:	Hákon Óm Ómarsson Kl. 300577-3189	Teikn.nr.:	<b>P1-101</b>
Áritun hönnunarstjóra:	Jóhann Einar Jónsson Kl. 090882-3549	Útgáfa:	<b>1</b>
Útgáfa / Dagsetning aðaluppráttar:			

